

BORK

P800

Руководство по эксплуатации



Вентилятор P800

Комплектация

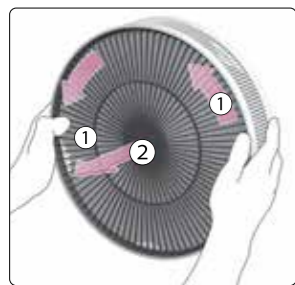

Снятие передней защитной решетки.
Поверните решетку в направлении ① и потяните его в направлении ②.

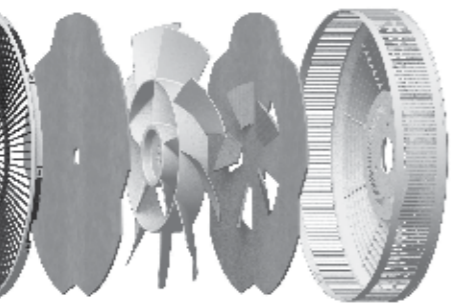

Передняя защитная решетка
Лопасты
Задняя защитная решетка



Мотор



Стойка



Руководство по эксплуатации

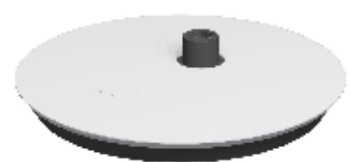

Основание

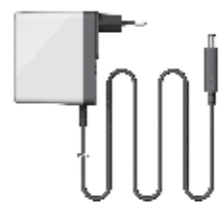

Адаптер



Гайка крепления лопастей



Гайка крепления задней защитной решетки



Пульт ДУ

Информация о назначении изделия: устройство предназначено для вентиляции помещений.

Сборка

1 Установка задней защитной решетки



* Установите заднюю защитную решетку, поместив ее на соответствующие спицы ("●▲■") с передней стороны крышки мотора.

2 Установка лопастей

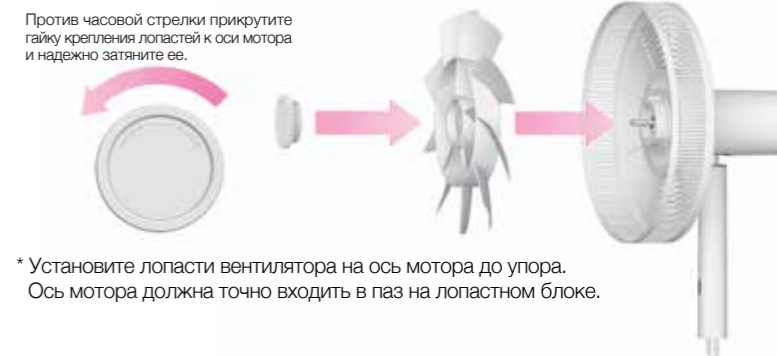

* Установите лопасти вентилятора на ось мотора до упора. Ось мотора должна точно входить в паз на лопастном блоке.

3 Установка передней защитной решетки

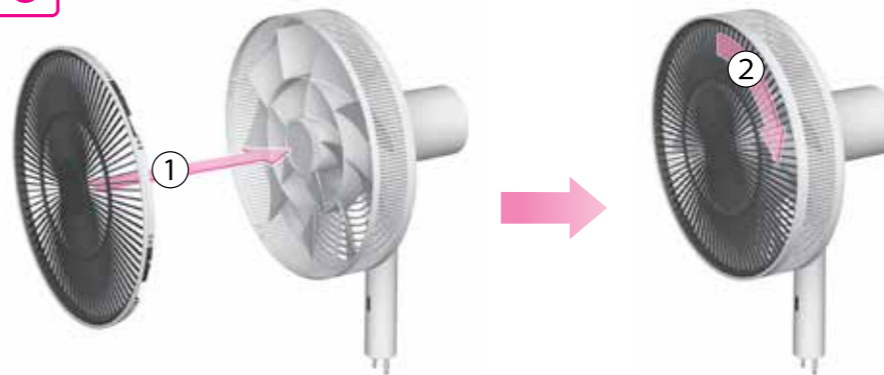

Установите переднюю защитную решетку. Закрепите ее поворотом по часовой стрелке.



! Не удаляйте предупредительную наклейку.

! Убедитесь, что защитные решетки надежно установлены.

Сборка (напольное использование)

- 1 Установите стойку в основание до характерного щелчка.
- 2 Установите головную часть в стойку вентилятора.



* Убедитесь, что стойка надежно установлена и не может быть отсоединена без нажатия фиксатора.

! Будьте осторожны, чтобы не прищемить свои пальцы. Устанавливайте стойку до упора, пока не раздастся щелчок.

- 3 Подключите шнур в разъем сетевого питания.

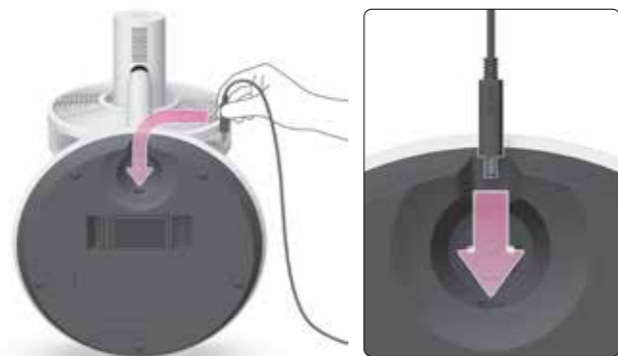

- 4 Включите адаптер в сеть.



* При правильном подключении вентилятор подает звуковой сигнал.
* Вентилятор не подает звуковой сигнал при подключении сетевого адаптера в сеть, если предварительно был подключен аккумулятор BORK BD1 (приобретается отдельно).

Сборка (настольное использование)

Вентилятор BORK P800 может собран в двух вариантах, в зависимости от способа использования.



Напольное использование

Настольное использование

Изменение варианта сборки

- 1 Отсоедините головную часть вентилятора, нажав кнопку фиксатора на стойке.
- 2 Отсоедините стойку от основания, нажав кнопку фиксатора.



- 3 Установите головную часть в основание, закрепите с помощью фиксатора.

* Убедитесь, что стойка надежно установлена и не может быть отсоединена без нажатия фиксатора.



! Будьте осторожны, чтобы не прищемить свои пальцы. Устанавливайте головную часть до упора, пока не раздастся щелчок.

Управление и индикация

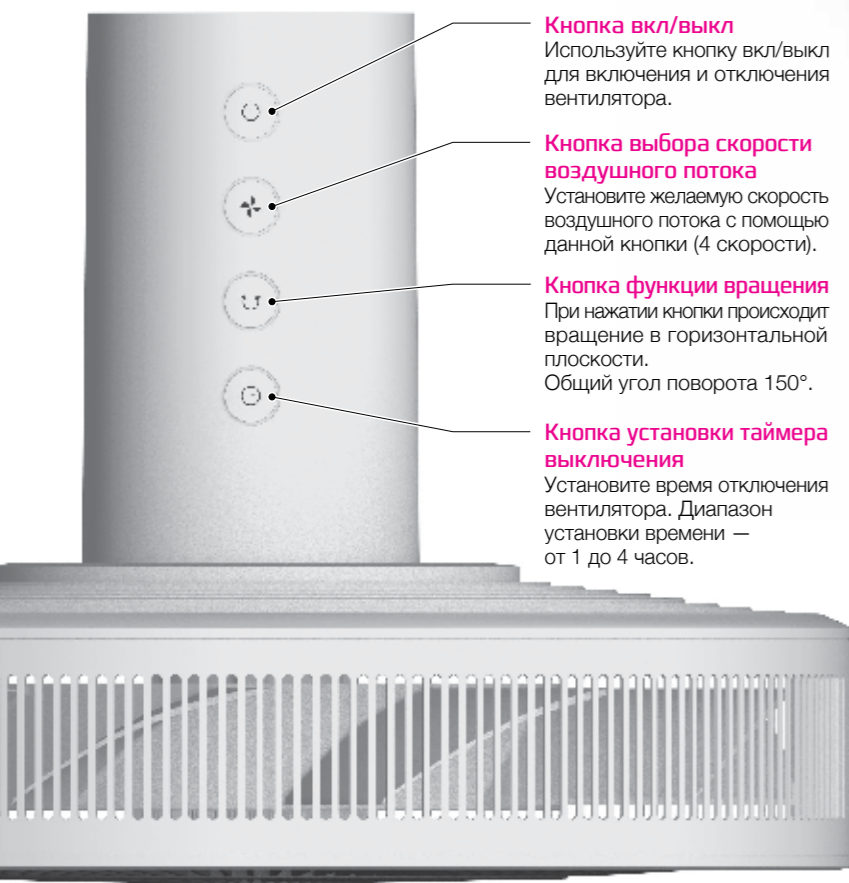

Индикаторы таймера отключения
Отображается количество часов до выключения вентилятора.

- * Данный вентилятор имеет функцию автоматического отключения. Если в течение 12 часов ни одна кнопка не будет активирована, то устройство отключается автоматически.
- * Через 1 минуту после включения яркость индикатора падает.

Настройка угла наклона вентилятора

Перед регулировкой угла наклона отключите прибор, нажав кнопку вкл/выкл. Угол наклона по вертикали можно отрегулировать вручную.

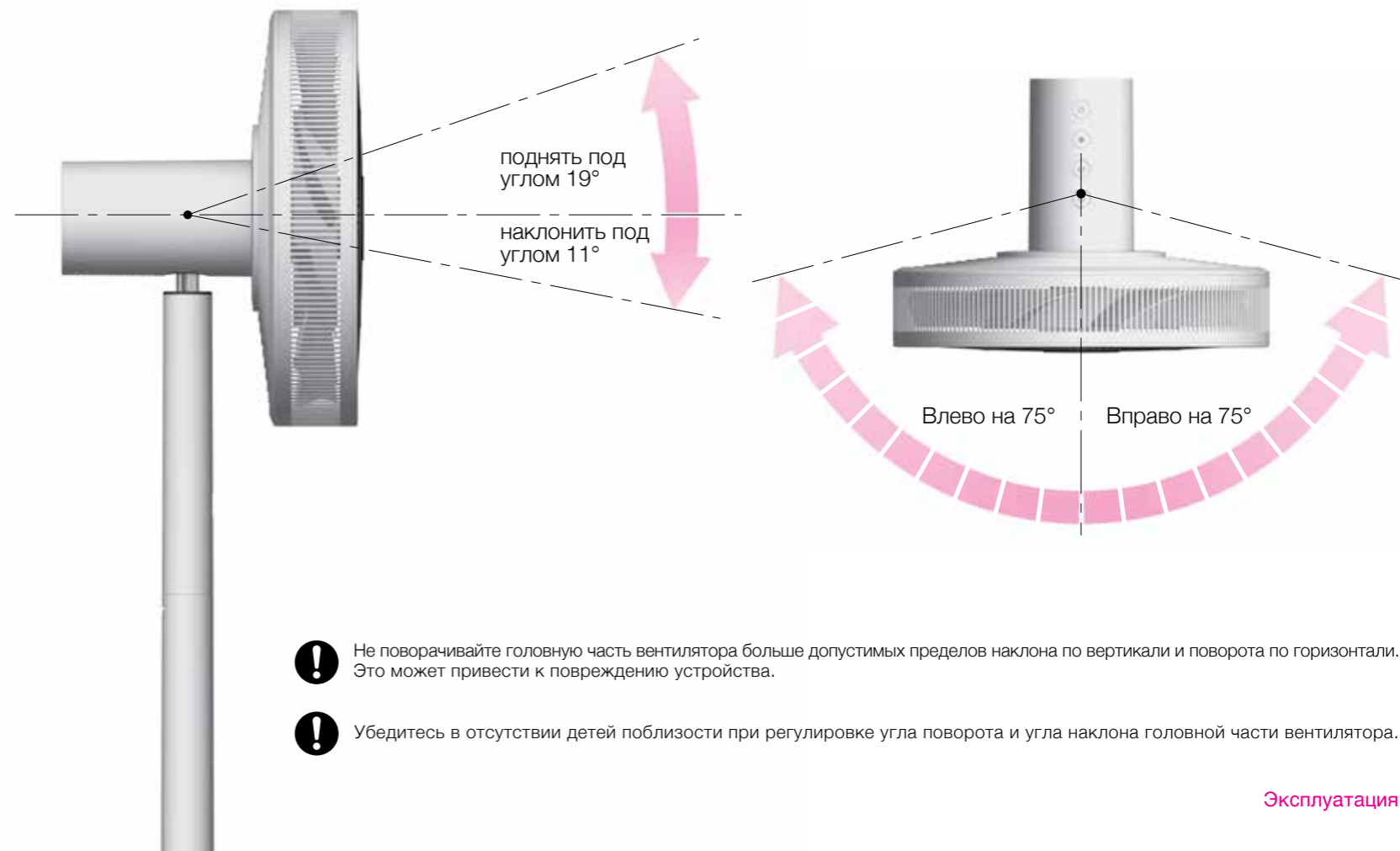

❗ Не поворачивайте головную часть вентилятора больше допустимых пределов наклона по вертикали и поворота по горизонтали. Это может привести к повреждению устройства.

❗ Убедитесь в отсутствии детей поблизости при регулировке угла поворота и угла наклона головной части вентилятора.

Настройка угла поворота по горизонтали

Угол поворота по горизонтали может быть установлен в ручном режиме. Включите функцию вращения. Вручную поверните головную часть влево и вправо и установите точку A и точку B. После установки точки A и точки B вращение головной части будет происходить в заданных пределах.

- 1** Нажмите кнопку функции вращения.
Настройка угла поворота по горизонтали возможна, только если функция вращения включена.



- 2** Поверните головную часть в точку A.
Угол поворота может быть установлен как слева, так и справа.

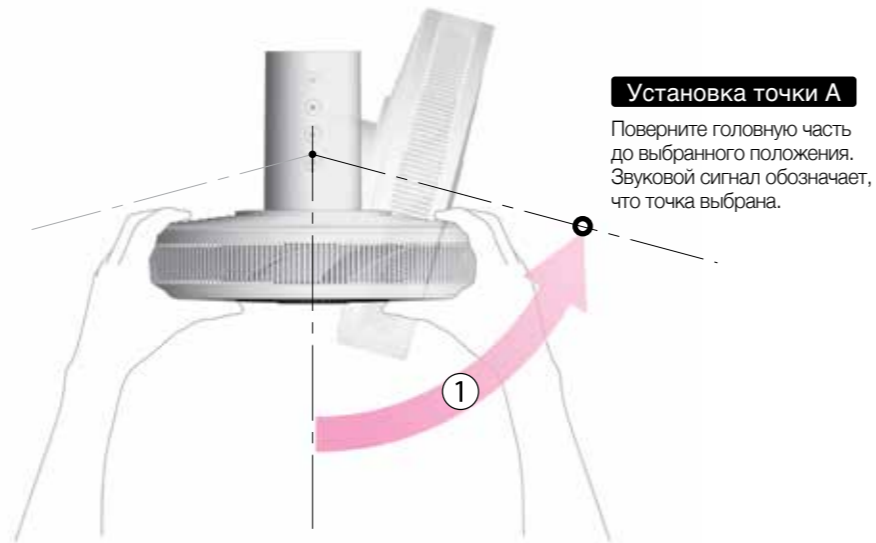

- 3** После установки точки A поверните головную часть вентилятора, переведя ее в положение, выбранное для точки B. Раздастся звуковой сигнал, и установка угла поворота головной части вентилятора на этом завершается.

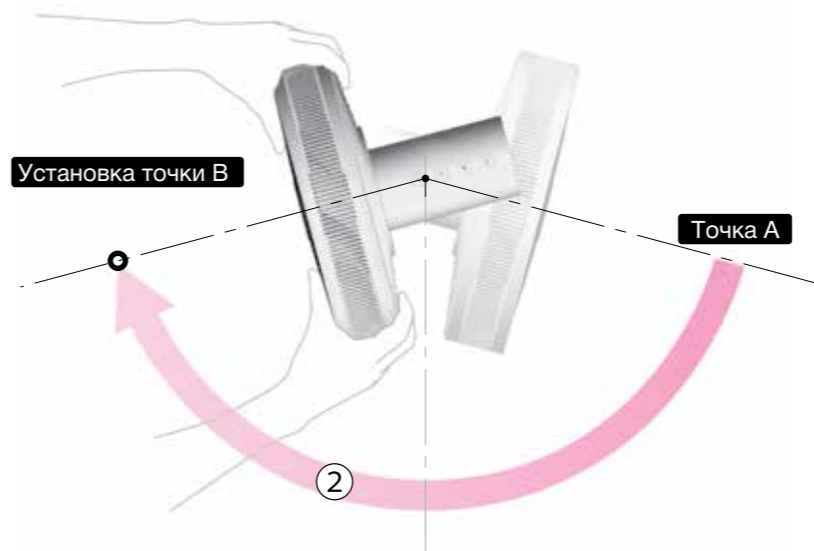

* При выключении питания вентилятора головная часть сместится в среднее положение. При повторном включении питания вентилятор начнет работать с ранее установленным углом поворота.

* Минимальный угол поворота составляет 30°. Если угол, устанавливаемый между точкой A и точкой B, не превышает 30°, то угол поворота головной части вентилятора корректируется автоматически под 30°.

* Стандартная заводская установка угла поворота головной части вентилятора составляет 80°. В случае отсоединения сетевого адаптера или аккумулятора BORK BD1 (приобретается отдельно) восстанавливаются настройки по умолчанию.

* Вентилятор автоматически отключается, если удерживать головную часть более 10 секунд. Для возобновления работы прибора нажмите кнопку вкл/выкл 2 раза.

Пульт ДУ

Используя пульт ДУ, можно выполнять те же операции, которые выполняются кнопками, расположенными на панели управления вентилятора.



- * Пульт ДУ предназначен только для вентилятора BORK P800.
- * Отображение расстояния и углов используется только для индикации.
- * Используя пульт ДУ, направляйте передатчик сигнала в сторону приемника.

Батарейка для пульта ДУ входит в комплектацию поставки. Перед использованием извлеките изолирующую полоску, потянув ее в направлении стрелки.

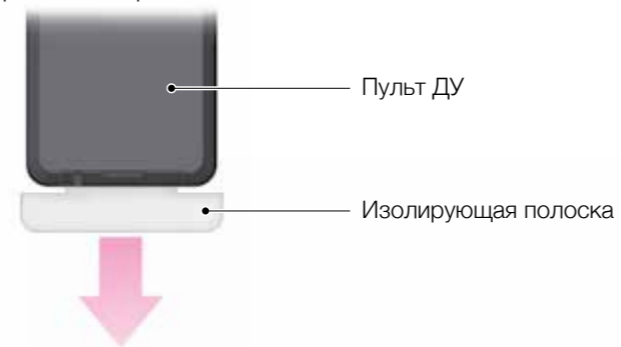

Порядок замены батарейки

Нажмите на кронштейн батарейки и выньте его.



* При замене батарейки соблюдайте полярность (контакты +/-).

Внимательно прочтите нижеуказанные инструкции и используйте пульт ДУ соответствующим образом.

- Не допускайте попадания прямых солнечных лучей на пульт ДУ — это может привести к деформации или повреждению поверхности корпуса.
- Необходимо заменить батарейку, если интенсивность сигнала пульта ДУ падает.
- Используйте только батарейки типа (CR2025 3 В).
- Для предотвращения коррозии батарейки вынимайте ее, если пульт ДУ не используется в течение длительного времени.

ВНИМАНИЕ!

- Держите пульт ДУ (батарейки) подальше от детей. При случайном проглатывании батарейки следует незамедлительно обратиться к врачу.
- Если батарейка покрывается ржавчиной, и электролит попадает в глаза, следует промыть их чистой водой и обратиться к врачу, поскольку воздействие электролита на глаза может привести к слепоте.
- Если батарейка покрывается ржавчиной, и ее электролит попадает на кожу или одежду, незамедлительно смойте его чистой водой, поскольку воздействие электролита может привести к разъеданию кожи.
- Если батарейка покрывается ржавчиной, и ее электролит попадает на одежду, предметы из кожи, мебель или пол, он может выправить их.
- Утилизируйте батарейки в соответствии и с соблюдением требований законодательства страны, в которой осуществляется реализация.

Адаптер сетевого питания

Адаптер сетевого питания BORK может быть установлен в 4 различных положениях в зависимости от конфигурации розетки.

Сверху

Справа

Снизу

Слева

Отсоединить

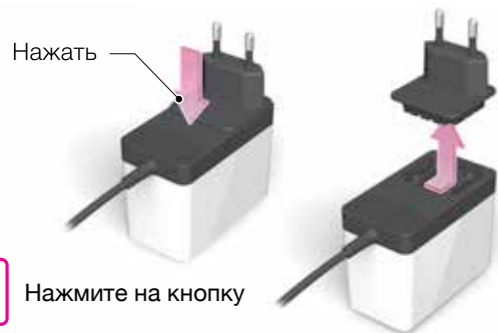

1 Нажмите на кнопку

2 Извлеките вилку из адаптера

! Правила подключения к розетке
Не прикасайтесь влажными руками к вилке шнура питания. Подключайте устройство только к розетке с заземлением. При выключении прибора из электросети не тяните за шнур сетевого питания, беритесь за адаптер.

Присоединить

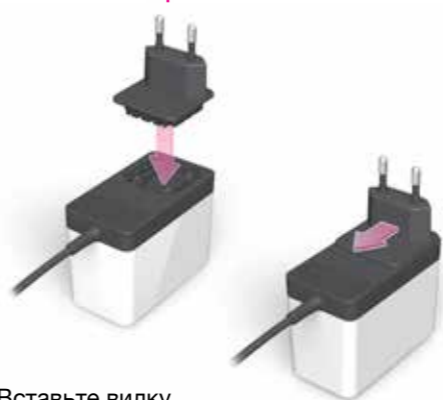

1 Вставьте вилку в адаптер

2 Сдвиньте вилку до щелчка

Чистка и уход

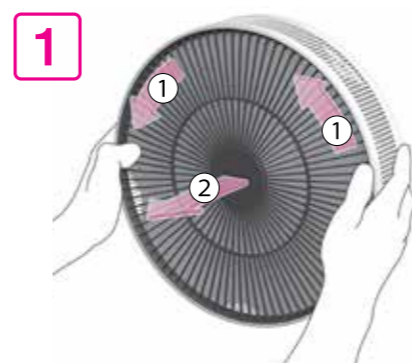

Для снятия поверните переднюю защитную решетку в направлении ①, а затем потяните в направлении ②.

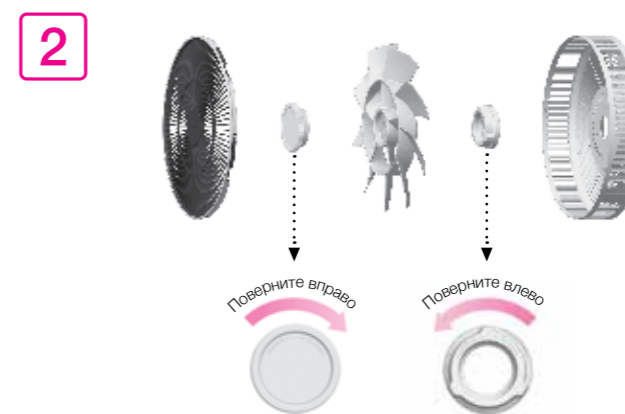

! Перед очисткой убедитесь, что сетевой адаптер или аккумулятор (покупается дополнительно) отключен.

! Рекомендуется выполнять чистку вентилятора раз в две недели.



Влажная чистка

Для чистки головной части вентилятора используйте мягкую влажную салфетку.

* Затем протрите сухой салфеткой.



Сухая чистка

Осторожно протрите детали мягкой сухой тканью.

* Не допускайте попадания воды на указанные части.
* Не используйте чистящие средства на основе хлора или кислоты, органические растворители, бензин или спирт.



Док-станция с аккумулятором BORK BD1 (приобретается дополнительно)

С помощью аккумулятора вентилятор BORK P800 может работать без подключения к электросети.

* Перед началом использования внимательно прочитайте руководство по эксплуатации к док-станции и аккумулятору BORK BD1.

СБОРКА

- 1** Снятие крышки отсека аккумулятора с вентилятора.



- 2** Подключение аккумулятора.



! Без блокировки фиксатора аккумулятор может выпасть, что может привести к повреждению корпуса или травме.

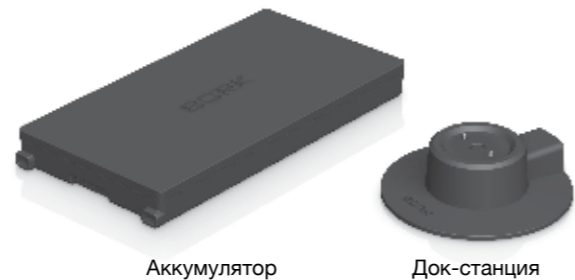

- 3** Подключение шнура адаптера сетевого питания к док-станции.



- 5** Подключение вентилятора к док-станции.

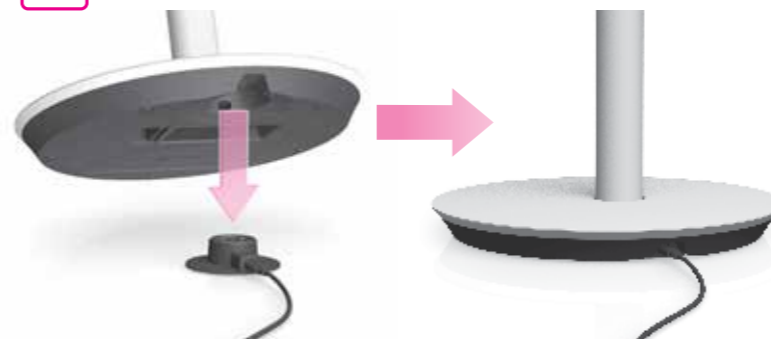

- 4** Подключение адаптера к электросети.

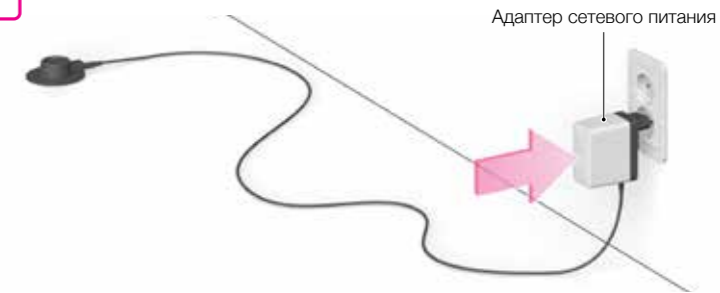

Уровень заряда аккумулятора

Нажмите и удерживайте кнопку вкл/выкл в течение 2 секунд.

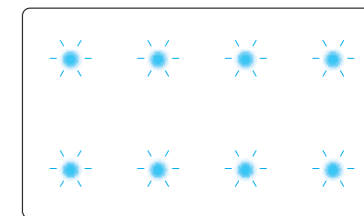
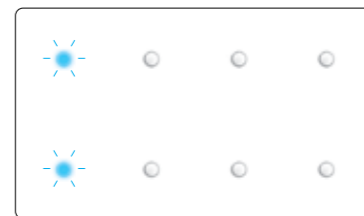

Оставшийся уровень заряда аккумулятора — "1".

Оставшийся уровень заряда аккумулятора — "4".

* Уровень зарядки аккумулятора не отображается, если устройство выключено.

Хранение

Упакуйте прибор согласно данной иллюстрации.

1

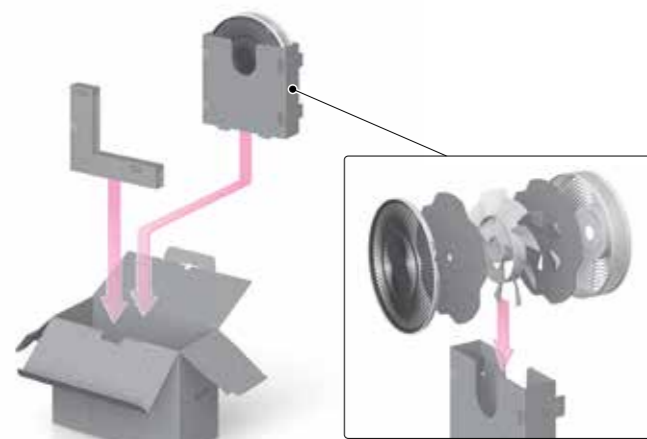

2

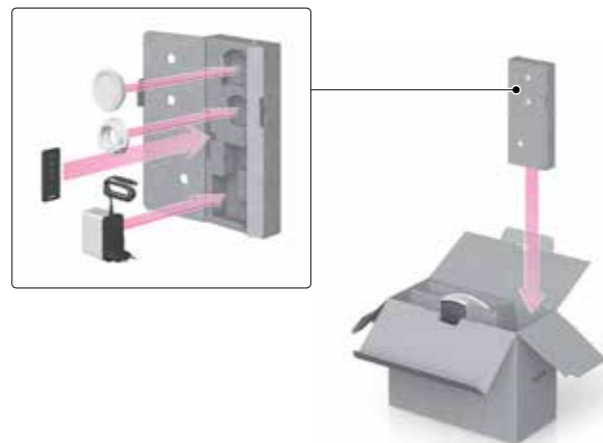

3

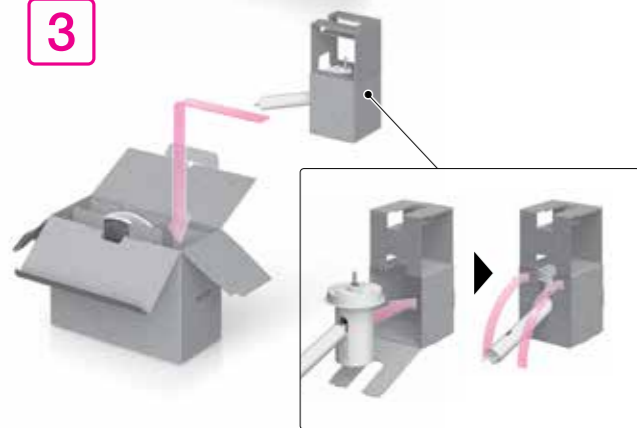

4

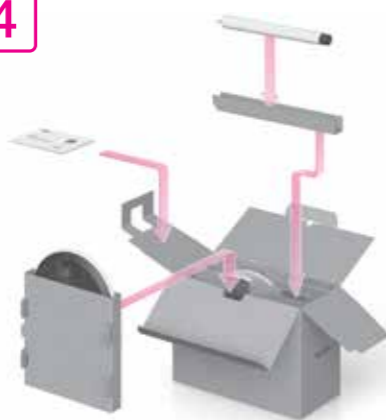

* При хранении вентилятора снимите с него аккумулятор (приобретается отдельно), если он установлен.

* Прибор рекомендовано хранить в собранном виде в сухом прохладном месте, изолированном от мест хранения кислот и щелочей, при температуре от 5 до 30 °C и относительной влажности не более 65%.

! Для предотвращения коррозии батарейки вынимайте ее, если пульт ДУ не используется в течение длительного времени.

! Храните прибор в чистом, сухом и прохладном месте, недоступном для детей.

Технические характеристики



Вентилятор

Модель	P800
Напряжение	DC 12 В
Мощность	20 Вт
Частота вращения	775 об/мин
Скорость воздушного потока	228 м/мин
Габариты (В × Ш × Г)	871/497 × 330 × 320 мм
Таймер отключения	1•2•3•4 часа
Вес	около 4,1 кг

* Внимание! Вследствие постоянного совершенствования продукции производитель сохраняет за собой право на внесение изменений в конструкцию, комплектацию и технические характеристики. Новейшую версию данного руководства можно посмотреть на сайте www.bork.ru.

Сделано в Японии.
Специальные условия реализации не установлены.



Адаптер

Номинальное напряжение на входе	AC 100–240 В
Номинальная мощность	73–93 Вт
Частота	50/60 Гц
Номинальное выходное напряжение	DC 12 В
Сила тока	3 А
Длина шнура	1,8 м

Меры предосторожности

Прочтите нижеуказанные правила перед запуском устройства. Соблюдение мер предосторожности, указанных в данном руководстве по эксплуатации, обеспечит безопасное пользование прибором.

Обозначения



Внимание

Обозначает действие, которое может привести к травмам или повреждению имущества пользователя.



Запрещено

Обозначает запрещенные действия.

Пояснения
к обозначениям



Указания

Обозначает инструкции для пользования прибором.

* При обнаружении неисправностей в работе прибора следует немедленно прекратить его использование и передать в ближайший сервисный центр компании BORK для тестирования, замены или ремонта.

* Не используйте прибор в производственных условиях или на промышленных объектах, где в воздухе могут присутствовать частицы машинного масла.



Внимание



Не разбирайте устройство самостоятельно. Это может привести к возгоранию, поражению электрическим током или травме.



Перед эксплуатацией устройства убедитесь, что характеристики вашей электросети соответствуют указанным на адаптере сетевого шнура устройства.



Убедитесь, что адаптер плотно вставлен в розетку, перед началом использования устройства.



Регулярно проверяйте сетевой шнур, вилку сетевого шнура и сам вентилятор на предмет повреждений. При обнаружении повреждений любого рода прекратите использование устройства и обратитесь в авторизованный сервисный центр для проверки качества, замены или ремонта.



Вентилятор не предназначен для использования детьми и недееспособными взрослыми без надлежащего присмотра.



Всегда вынимайте вилку сетевого шнура из розетки электросети по окончании использования устройства, а также перед чисткой, перемещением и перед тем, как убрать его на хранение.



Данное устройство предназначено исключительно для внутрикомнатного использования.



Перед включением убедитесь, что защитные решетки надежно установлены.



Не допускайте попадания в вентилятор воды или инородных предметов.













Не следует подсоединять полюсы (+ и -) батарейки пульта ДУ с помощью проводов. Не носите и не храните пульт вместе с металлическими украшениями или заколками. Это может привести к экзотермическому нагреву, возгоранию или взрыву.



Подключайте устройство только к розетке с заземлением (при отсутствии заземления, выполненного в соответствии с местными правилами, изготовитель (уполномоченное изготовителем лицо) снимает с себя ответственность по возмещению ущерба).

Внимание

-  Не используйте прибор в условиях повышенной влажности, образования конденсата, в ванной.
-  Транспортировка вентилятора допускается только в заводской упаковке, а также в зафиксированном вертикальном положении.
-  Отключайте вентилятор от электросети по окончании использования.
-  После распаковки вентилятора проверьте его состояние. Убедитесь в том, что комплект поставки полный и комплектующие не повреждены.
-  Не вставляйте посторонние предметы в решетку вентилятора.
-  При выключении устройства из сети не беритесь за шнур сетевого питания. Используйте адаптер в качестве упора.
-  В случае падения или опрокидывания вентилятора прекратите использование устройства. Выньте вилку адаптера из розетки и обратитесь за помощью в сервисный центр компании BORK.
-  Не допускайте попадания прямых солнечных лучей на устройство — это может привести к деформации или порче поверхности корпуса прибора.
-  Утилизируйте вентилятор в соответствии и с соблюдением требований законодательства страны, в которой осуществляется реализация.
-  При обнаружении неисправностей в работе прибора следует обратиться к разделу **Диагностика и устранение неисправностей**. В случае если неисправность прибора не удалось устранить, немедленно прекратите его использование и передайте в ближайший сервисный центр компании BORK для тестирования, замены или ремонта.
-  В целях безопасности все работы по ремонту и обслуживанию устройства должны выполняться только представителями уполномоченных сервисных центров компании BORK. Адреса и телефоны сервисных центров можно узнать на сайте www.bork.ru или по телефону 8 800 700 55 88.

МЕРЫ ПО УСТРАНЕНИЮ НЕИСПРАВНОСТЕЙ

Диагностика и устранение неисправностей

Если возникшая проблема не устраняется после выполнения перечисленных ниже проверок, обратитесь за помощью в сервисный центр компании BORK.

Проблема	Возможная причина	Способ устранения
При нажатии кнопки вкл/выкл вентилятор не включается	<ul style="list-style-type: none"> • Неправильно подключен сетевой адаптер к розетке. • Неправильно подключен сетевой адаптер к вентилятору. • Неправильно собран вентилятор. • Аккумулятор разряжен (приобретается отдельно). 	<ul style="list-style-type: none"> ▶ Правильно подключите сетевой адаптер к розетке. ▶ Надежно подключите сетевой адаптер к вентилятору. ▶ Правильно соберите вентилятор. ▶ Зарядите аккумулятор (приобретается отдельно), если он установлен.
Вентилятор вращается, но издает при этом чрезмерный шум	<ul style="list-style-type: none"> • Ненадежно установлены защитные решетки вентилятора. • Головная часть вентилятора закреплена в неправильном направлении. • Лопасты и защитная решетка касаются друг друга. 	<ul style="list-style-type: none"> ▶ Надежно закрепите защитные решетки вентилятора. ▶ Установите головную часть в правильном направлении. ▶ Правильно установите лопасти и защитные решетки.
Вентилятор вращается, но создаваемый при этом воздушный поток слишком слабый	<ul style="list-style-type: none"> • Лопасты или защитные решетки засорены. 	<ul style="list-style-type: none"> ▶ Грязь, скопившаяся на защитных решетках, снижает его эффективность. Рекомендуется проводить очистку вентилятора раз в две недели.
Не удается затянуть гайку крепления лопастей	<ul style="list-style-type: none"> • Неправильное направление затягивания. 	<ul style="list-style-type: none"> ▶ Гайку крепления лопастей следует затягивать против часовой стрелки.
Неравномерный поворот головной части вентилятора.	<ul style="list-style-type: none"> • Неправильно установлен диапазон угла автоматического поворота головной части вентилятора. 	<ul style="list-style-type: none"> ▶ Установите требуемый угол поворота головной части вентилятора.
Вентилятор останавливается автоматически	<ul style="list-style-type: none"> • Включен таймер отключения. • Сработала функция автоматического отключения. 	<ul style="list-style-type: none"> ▶ Проверьте таймер выключения вентилятора. ▶ В целях безопасности данный вентилятор имеет функцию автоматического отключения. Если в течение 12 часов ни одна кнопка не будет активирована, то устройство отключится автоматически.

Проблема	Возможная причина	Способ устранения
Пульт ДУ не работает	<ul style="list-style-type: none"> Разрядилась батарейка в пульте ДУ. Неправильно установлена батарейка в пульте ДУ. Пульт ДУ не направлен в сторону вентилятора. Не соблюдается допустимое расстояние между пультом ДУ и вентилятором. 	<ul style="list-style-type: none"> Установите новую батарейку. Проверьте полярность подключения батарейки. Проверьте состояние до приемника сигнала. Радиус действия данного пульта ДУ не превышает 8 м.
Мигают индикаторы, отображающие скорость потока воздуха и таймера выключения	<ul style="list-style-type: none"> Мигает индикатор таймера выключения вентилятора, расположенный первым слева. 	<ul style="list-style-type: none"> Головная часть вентилятора не может поворачиваться. Выключите питание и проверьте, нет ли рядом с вентилятором препятствий, которые мешают ему поворачиваться.
	<ul style="list-style-type: none"> Мигает индикатор таймера выключения вентилятора, расположенный вторым слева. 	<ul style="list-style-type: none"> Состояние головной части вентилятора не позволяет ей поворачиваться. Выключите питание вентилятора и убедитесь в правильности его сборки. Индикатор может мигать при низком уровне зарядки аккумулятора (приобретается отдельно), если он установлен. Зарядите аккумулятор.
	<ul style="list-style-type: none"> Мигает любой другой индикатор. 	<ul style="list-style-type: none"> Отключите сетевой адаптер или аккумулятор (приобретается отдельно), если он установлен, и восстановите подключение через 5 секунд. Если неисправность сохраняется, проверьте, какой индикатор мигает, и обратитесь в сервисный центр компании BORK.
Снизилась яркость индикаторов	<ul style="list-style-type: none"> Вентилятор проработал более минуты. 	<ul style="list-style-type: none"> Через 1 минуту после включения яркость индикатора падает.
Угол поворота вентилятора меньше установленного диапазона	<ul style="list-style-type: none"> Сетевой адаптер выключался или снимался аккумулятор. Вентилятор установлен под наклоном. 	<ul style="list-style-type: none"> По умолчанию угол поворота головной части вентилятора составляет 80°C. В случае отсоединения сетевого адаптера или аккумулятора BORK BD1 (приобретается отдельно) заводские настройки восстанавливаются по умолчанию. Установите желаемый угол поворота заново. Установите вентилятор на ровную поверхность.

Гарантийный талон

Компания BORK несет гарантийные обязательства в течение 1 года с даты продажи данного изделия.

Во избежание недоразумений убедительно просим вас внимательно изучить Руководство пользователя, условия гарантийных обязательств, проверить правильность заполнения гарантийного талона. Гарантийный талон действителен при наличии правильно и разборчиво указанных: модели, серийного номера изделия, даты продажи, четких печатей фирмы-продавца, подписи покупателя. Модель и серийный номер на изделии должны соответствовать указанным в гарантийном талоне.

При нарушении этих условий и в случае, когда данные, указанные в гарантийном талоне, изменены, стерты или переписаны, гарантийный талон признается недействительным. В случае если дату продажи установить невозможно, в соответствии с законодательством о защите прав потребителей, гарантийный срок и срок службы исчисляются с даты изготовления изделия.

Изделие	ВЕНТИЛЯТОР	Дата изготовления закодирована в серийном номере изделия, например:
Модель	P800	1 и 2-й знаки — неделя изготовления; 3 и 4-й знаки — год изготовления; последние 5 цифр — серийный номер.
Серийный номер	Изделие проверено, укомплектовано, механических повреждений не имеет.
Дата приобретения	С условиями гарантийных обязательств и сервисного обслуживания согласен.
Информация о фирме-продавце (наименование, юридический адрес)	Подпись покупателя
		Подпись продавца
		М.П.

ОТМЕТКИ СЕРВИС-ЦЕНТРА

Рекомендуется пользоваться услугами только авторизованных сервисных центров

Модель P800

Серийный номер 3

Дата продажи

Подпись покупателя

ОТМЕТКИ СЕРВИС-ЦЕНТРА

Рекомендуется пользоваться услугами только авторизованных сервисных центров

Модель P800

Серийный номер 2

Дата продажи

Подпись покупателя

ОТМЕТКИ СЕРВИС-ЦЕНТРА

Рекомендуется пользоваться услугами только авторизованных сервисных центров

Модель P800

Серийный номер 1

Дата продажи

Подпись покупателя

Условия сервисного обслуживания

Изготовитель оставляет за собой право отказать в удовлетворении требований потребителей по гарантийным обязательствам в случае несоблюдения условий эксплуатации, установки изделия, умышленных или неосторожных действий покупателя (потребителя) или третьих лиц, повлекших повреждение изделия.

Гарантия не распространяется:

- на элементы и детали, имеющие естественный износ. При этом под естественным износом понимаются последствия эксплуатации изделия, вызвавшие ухудшение его технического состояния и внешнего вида из-за длительного использования данного изделия.

Гарантия не распространяется на изделия с повреждениями, вызванными:

- неправильной эксплуатацией, небрежным обращением, нарушением правил хранения, неправильным подключением, несоблюдением прилагаемого руководства по эксплуатации;
- попаданием посторонних предметов, веществ, жидкостей, насекомых или животных внутрь корпуса изделия;

- воздействием высоких и низких внешних температур на нетермостойкие части изделия;
- механическими воздействиями;
- неквалифицированным ремонтом и другим вмешательством, повлекшим изменения в конструкции изделия;
- подключением в сеть с напряжением, отличным от указанного в руководстве по эксплуатации изделия, или с несоответствием параметров питающей сети государственным стандартам Российской Федерации;
- использованием изделия в промышленных и/или коммерческих целях;
- повреждением электрических шнуров;
- использованием чистящих средств, не предусмотренных данным руководством по эксплуатации;

- использованием нестандартных (неоригинальных) расходных материалов, принадлежностей, запасных частей;
- обстоятельствами непреодолимой силы (пожар, наводнение, молния).

Замена в изделии неисправных частей (деталей, узлов, сборочных единиц) в период гарантийного срока не ведет к установлению нового гарантийного срока на все изделие либо на замененные части.

АДРЕСА СЕРВИСНЫХ ЦЕНТРОВ

ООО «Сервис», Москва, Большая Садовая ул., 10.
Вход в сервис через фирменный магазин BORK.
Часы работы: с 9.00 до 21.00, без перерывов и выходных. Тел.: (495) 755-85-20

Актуальную информацию о наличии сервисных центров в вашем регионе можно найти на сайте www.bork.ru или по телефону 8 800 700 55 88.

ОТМЕТКИ СЕРВИС-ЦЕНТРА

Рекомендуется пользоваться услугами только авторизованных сервисных центров

Описание дефекта

1

Сервисный центр

ОТМЕТКИ СЕРВИС-ЦЕНТРА

Рекомендуется пользоваться услугами только авторизованных сервисных центров

Описание дефекта

2

Сервисный центр

ОТМЕТКИ СЕРВИС-ЦЕНТРА

Рекомендуется пользоваться услугами только авторизованных сервисных центров

Описание дефекта

3

Сервисный центр

ИНФОРМАЦИЯ О СЕРТИФИКАЦИИ



Товар сертифицирован. Установленный производителем в соответствии с п. 2 ст. 5 Закона РФ «О защите прав потребителей» срок службы данного изделия равен 3 годам с даты продажи при условии, что изделие используется согласно правилам и рекомендациям, изложенным в настоящем руководстве по эксплуатации, и применяемым техническим стандартам. Информацию о соответствии можно найти по адресу: <http://www.bork.ru>

Специальные условия реализации не установлены

Уважаемый покупатель, при возникновении любых вопросов, связанных с покупкой, эксплуатацией и обслуживанием техники BORK, вы можете проконсультироваться по телефону

8 800 500 88 99

(служба информационной поддержки).

BORK